

Il Cerreto

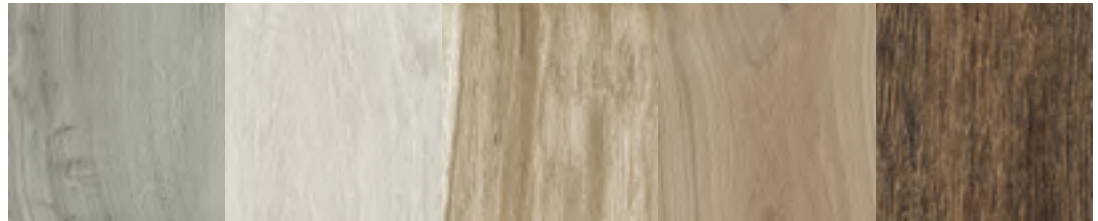

Civilization of Beauty

Il Cerreto



8,8 mm R10 B: 23x149 . 9"x58 1/2" - 30x120 . 12"x48" - 20x120 . 8"x48"

Outdoor 20 mm R11 C: 40x120 . 16"x48"

Naturale e rettificato. Natural and rectified. Naturel et rectifié.
Natur Oberfläche und kalibriert. Natural y rectificado. Натуральный ректифицированный.

GRES PORCELLANATO IN MASSA
FULL BODY PORCELAIN TILES
GRES CERAME PLEINE MASSE
VOLLMASSE-FEINSTEINZEUG
PORCELÁNICO COMPACTO TODO MASA
ОДНОТОННЫЙ КЕРАМОГРАНИТ



Civilization of Beauty

Il Cerreto

Gres porcellanato in massa.
Full body porcelain tiles. Grès cérame pleine masse. Vollmasse-Feinsteinzeug.
Porcelánico compacto todo masa. Однотонный керамогранит.

□ **Naturale e rettificato.** Natural and rectified. Naturel et rectifié. Natur Oberfläche und kalibriert. Natural y rectificado. Натуральный ректифицированный.

8,8 mm R10 B: 23x149 . 9"x58 1/2" - 30x120 . 12"x48"
20x120 . 8"x48"

Outdoor 20 mm R11 C: 40x120 . 16"x48"



mood

Il Cerreto

La dolcezza del legno e le sue profonde scanalature fanno sì che nelle botti di Cerro si custodiscano le peculiari caratteristiche dei vini più pregiati come il Soave, il Pinot Grigio, lo Chardonnay ma anche lo Champagne e l'Amarone. È a questo peculiare legno caldo, molto resistente e compatto dalla trama singolare che si ispira la serie Il Cerreto che prende vita dalla ghianda a cappuccio, simbolo di una natura in costante divenire, delle querce di cerro presenti nei boschi dell'Italia meridionale.



Wood and wine expresses the history and identity of the people and together they enrich life. Wood improves through its maturation as well as wine acquires its value with aging before being tasted. Aesthetics, history, and time underlie the value of both and their combination creates excellent wines inside the barrels made of unique woods such as the Turkey oaks (in Italian Cerro). The Il Cerreto series takes shape from this concept of mature life.

Le bois et le vin expriment l'histoire et l'identité des gens en enrichissant leur vie. L'assaisonnement ennoblit le bois, le vin acquiert sa valeur avec le vieillissement, avant la dégustation. La source de valeur pour les deux c'est la reunion entre l'esthétique, l'histoire et le temps, ensemble ils peuvent créer d'excellents vins dans des tonneaux en cerro, voici l'origine de la collection Il Cerreto.

Holz und Wein drücken die Geschichte und Identität der Menschen aus und bereichern das Leben. Das Holz wird durch Alterung angereichert und vor der Verkostung gewinnt der Wein mit zunehmendem Alter an Wert. Ästhetik, Geschichte und Zeit sind die Grundlage für den Wert beider und ihre Kombination führt zu exzellenten Weinen in einzigartigen Holzfässern wie Zerreichen. Die Il Cerreto-Serie nimmt Gestalt an diesem Konzept des reifen Lebens an.

La dulzura de la madera y sus profundas vetas hacen que las barricas de Cerro conserven las características peculiares de los vinos más preciados como el Soave, el Merlot, el Chardonnay pero también el Champagne y el Amarone. Es de esta peculiar madera cálida, muy resistente y compacta con su trama singular que se inspira la serie El Cerreto que cobra vida de la bellota encapuchada, símbolo de una naturaleza en constante evolución, de los robles de rebollo presentes en los bosques del sur de Italia.

Благодаря нежности древесины с глубокими канавками, бочки из черешчатого дуба (на итальянском - серро) хранят в себе особые свойства самых ценных вин, таких как Soave, Merlot, Chardonnay, Champagne и Amarone. Именно это своеобразное, теплое, очень прочное и компактное дерево с необычной структурой, этот дуб, рождающийся из желудя, символа постоянно эволюционирующей природы, который растет в лесах южной Италии, стал источником вдохновения для создания серии Il Cerreto.



FLOOR: Amarone 20x120 . 8"x48" Nat. Ret. R10 B - Chardonnay 20x120 . 8"x48" Nat. Ret. R10 B

colors and sizes

Il Cerreto



INDOOR

Nat. Ret.

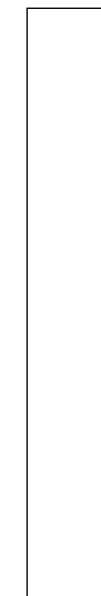

23x149
9"x58 1/2"
18

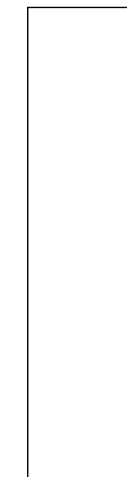

30x120
12"x48"
14



20x120
8"x48"
21

8,8 mm

MODULAR SYSTEM

OUTDOOR

Nat. Ret.

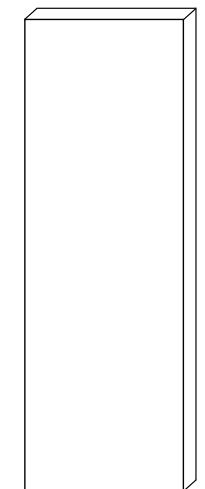

40x120
16"x48"
12

20 mm

DECORI. DECORS

Nat. Ret.

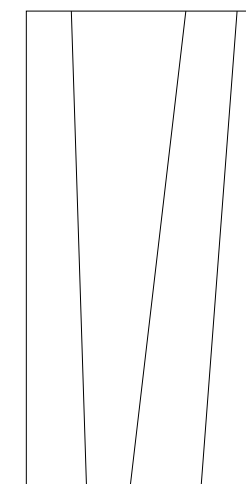

60x120 • 24"x48"
4

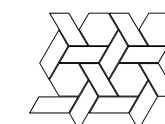

30x26 • 12"x10 1/4"

8,8 mm

Naturale e rettificato. Natural and rectified. Naturel et rectifié. Natur Oberfläche und kalibriert. Natural y rectificado. Натуральный ректифицированный.
 Numero di grafiche. Number of patterns.



Pinot grigio

Coltivato in tutto il mondo, raggiunge la sua massima espressione nei paesi a clima rigido. Il Pinot Grigio della serie Il Cerreto, di base lievemente desaturato con leggere sfumature naturali, ben si adatta a molteplici ambienti che cambiano sapore a seconda dell'arredamento, per ambienti internazionali dal carattere deciso ma anche per design nordici e più "rotondi". Un colore eclettico, come il vino cui si ispira, che cambia gusto e profumo a seconda della natura e del clima in cui matura.

It is cultivated all over the world, but achieves its greatest expression in countries with cold climates. Pinot Grigio from the Il Cerreto series, with a slightly desaturated base and natural light shading, is perfect for a variety of settings which change style depending on the furnishing design, for international settings which make a bold statement, but also for Nordic and "rounder" designs. An eclectic colour, like the wine which inspires it; one that changes taste and scent depending on the natural setting and climate in which it matures.

Cultivé partout dans le monde, il atteint sa plus grande expression dans les pays au climat rigoureux. Le Pinot Grigio de la série Il Cerreto, à la base légèrement désaturé avec de légères nuances naturelles, s'adapte très bien à de multiples intérieurs internationaux au caractère marqué mais aussi aux designs nordiques et plus « ronds ». Une couleur éclectique, comme le vin dont il s'inspire, qui change de goût et de parfum en fonction de la nature et du climat dans lequel il mûrit.

In aller Welt angebaut, erreicht er seine höchste Ausdrucksform in Ländern mit kaltem Klima. Der Pinot Grigio aus der Serie Il Cerreto mit leicht entsättigter Basis und dezenten natürlichen Nuancen passt in jedes Ambiente, das je nach Einrichtung das Aroma verändert. So eignet er sich für internationale Umgebungen mit entschlossenem Charakter, aber auch für ein nordisches und „runderes“ Design. Eine Farbe so vielseitig wie der Wein, von dem sie inspiriert ist, dessen Aroma und Bouquet sich je nach Natur und Klima, in denen er reift, verwandelt.

Cultivado en todo el mundo, alcanza su expresión máxima en los países con clima riguroso. Pinot Grigio de la serie Il Cerreto, de base levemente desaturado con leves matices naturales, se adapta bien a múltiples ambientes que cambian de sabor según la decoración, para ambientes internacionales de carácter marcado y también para los diseños nórdicos y más "redondos". Un color ecléctico, como el vino en el que se inspira, que cambia de sabor y aroma dependiendo de la naturaleza y el clima en el que madura.

Пино Гриджо производится по всему миру, но лучше всего оно проявляет себя в странах с более прохладным климатом. Pinot Grigio серии Il Cerreto, с его ненасыщенным основным цветом и легкими естественными оттенками, великолепно вписывается в самые разнообразные интерьеры, меняющие свой „вкус“ в зависимости от мебелировки, в помещения с решительным и ярким характером в международном или в скандинавском стиле или в пространства с более „округлым“ и мягким дизайном. Этот эклектичный цвет подобен вдохновившему его вину, которое меняет свой вкус и аромат в зависимости от природы и от климата, в котором оно созревает.

Pinot Grigio



FLOOR: Pinot Grigio 23x149 . 9"x58 1/2" Nat. Ret. R10 B



Champagne

Amato da Federico II al punto da offrirlo ai suoi allievi perché ne scoprissero le peculiarità, lo Champagne è l'espressione emblematica del vino nel mondo, semplice e inimitabile, icona di ricchezza, gioia, generosità e celebrazioni.

Nella serie Il Cerreto, Champagne è il colore chiaro, unico nella sua bellezza, semplice e raffinato al tempo stesso, adattabile a svariati tipi di ambienti e stili di vita.

Loved so much by Frederick II, to the point that he offered it to his students so that they too could discover its unique qualities, Champagne is the emblematic expression of wine the world over, simple and inimitable, icon of wealth, joy, generosity and celebration. In the Il Cerreto series, Champagne is light in colour, unique in its beauty, simple and refined at the same time, able to adapt to various types of environments and lifestyles.

Adoré par Frédéric II au point de l'offrir à ses élèves pour en découvrir les particularités, le Champagne est l'expression emblématique du vin dans le monde, simple et inimitable, icône de richesse, joie, générosité et célébrations. Dans la série « Il Cerreto », champagne est la couleur claire, d'une beauté unique, simple et raffiné à la fois, adaptable à divers types d'environnements et de modes de vie.

Bei Friedrich II. derart beliebt, dass er ihn seinen Lehrlingen anbot, damit sie die Besonderheiten entdecken konnten. Champagner ist die symbolische Ausdrucksform von Wein in aller Welt, einfach und unnachahmbar, ein Symbol für Reichtum, Freude, Großzügigkeit und Feierlichkeiten. Der Champagner der Serie Il Cerreto ist hell, einzigartig schön, einfach sowie raffiniert und gleichzeitig passt er sich an verschiedenste Umgebungen und Lebensstile an.

Vino Internacional, refinado en las mejores barricas, entre los más cultivados por su alta adaptabilidad, Chardonnay expresa tonos cálidos intensos. En la serie El Cerreto, el tono natural del Chardonnay satisface muchos gustos, desde el vino espumoso "frizzantino" hasta el "fermo". El denominador común es la elegancia, una nota sobria de estilo de un diseño que siempre está de moda.

Любимое Фридрихом II так сильно, что он даже предлагал его своим ученикам, чтобы они могли оценить его особые характеристики, шампанское, простое и неподражаемое, является эмблемой вина в мире, символом роскоши, радости, щедрости и торжества. В серии Il Cerreto цвет Champagne – это светлый оттенок, уникальный по красоте, простой и в то же время изысканный, подходящий для разных интерьеров и стилей жизни.

Champagne



FLOOR: Champagne 23x149 . 9"x58 1/2" Nat. Ret. R10 B
BATHTUB: Devon&Devon Dove



Soave

Antiche sono le testimonianze della coltura della vite nella zona di Soave, tanto che il vino prodotto in queste zone viene denominato “classico” per la sua fama sin dai tempi più remoti. Un sapore antico, vissuto, riscoperto ne Il Cerreto decapato con la sua struttura invecchiata.

Adatto per ambienti originali e dallo stile caratterizzante, per una soave sensazione di spazio e luce al design degli ambienti.

Its fame was such that even from a remote era it was given the name “Classic”, the evidence of the cultivation of these vines in the Soave area is just as ancient. An antique, lived-in flavour, rediscovered in Il Cerreto pickled with its antiqued structure. Suitable for original environments and with a distinctive style, to give a soave sensation of space and light to the design of the environments.

Appelé « classico » (classique) pour sa renommée depuis l'Antiquité, anciens sont les témoignages de la culture de la vigne dans la commune de Soave. Une saveur ancienne et vécue, redécouverte dans « Il Cerreto » mariné avec sa structure vieillie. Adapté aux environnements originaux au style distinctif, pour une douce sensation d'espace et de lumière au design des environnements.

Aufgrund seiner Bekanntheit seit sehr langer Zeit auch als „Klassiker“ bezeichnet, reichen die Zeugnisse betreffend den Anbau der Rebsorte in der Gegend um Soave sehr weit in die Vergangenheit zurück. Ein altes, langlebiges Aroma, das in Il Cerreto wiederentdeckt und mit der gereiften Struktur kombiniert wird. Für originelle Räume mit typischem Stil geeignet, für ein leichtes Gefühl im Raum und um das Design besonders hervorzuheben.

Denominado „Clásico“ por su fama desde los tiempos más remotos, los testimonios del cultivo de la vid son antiguos en la zona de Soave. Un sabor antiguo, vivido, redescubierto en El Cerreto decapado con su estructura envejecida. Adecuado para ambientes originales y de estilo caracterizante, para una suave sensación de espacio y luz en el diseño de ambientes.

Исторический виноградник, получивший название „Классико“ (классический) за свою известность с давних времен и находящийся в зоне Соаве, упоминается уже в античных свидетельствах. Древний, очень зрелый аромат, вновь открытый в плитке Il Cerreto с ее эффектом изношенности и состаренности. Подходит для оригинальных интерьеров с ярко выраженным стилем, дизайну которых этот цвет придает „сладкое“ чувство свободного пространства, наполненного светом.

Soave



FLOOR: Soave 23x149 . 9"x58 1/2" - 20x120 . 8"x48" Nat. Ret. R10 B



Chardonnay

Vino internazionale, affinato nelle migliori barrique, tra i più coltivati per la sua elevata adattabilità, lo Chardonnay esprime delle tonalità calde intense.

Nella serie il Cerreto, il tono naturale dello Chardonnay soddisfa molteplici gusti, dal “frizzantino” al “fermo”. Comune denominatore è l’eleganza, una sobria nota di stile di un design sempre di tendenza.

International wine, refined in the best barriques, among the most widely cultivated for its high adaptability, Chardonnay expresses intense and warm tones. In the Il Cerreto series, the natural tone of Chardonnay satisfies many tastes, from the “sparkling” to the “still”. Common denominator is its elegance, a sober style note of an always trendy design.

Vin international, vieilli dans les meilleures barriques, parmi les plus cultivées pour sa grande adaptabilité, le chardonnay exprime des tonalités chaudes et intenses. Dans la série « Il Cerreto », le ton naturel du chardonnay satisfait de nombreux goûts, du « frizzantino » (légèrement pétillant) au « fermo » (tranquille). Le dénominateur commun est l’élégance, une note de style sobre d’un design toujours à la mode.

Ein internationaler Wein, in den besten Barriques verfeinert und aufgrund ihrer Anpassungsfähigkeit am häufigsten angebaute Rebsorte. Der Chardonnay zeichnet sich durch intensive warme Farbtöne aus. Der Chardonnay der Serie Il Cerreto trifft mit seinem natürlichen Ton viele Geschmäcker, von „leicht prickelnd“ bis „still“. Die große Gemeinsamkeit ist die Eleganz, eine raffinierte Note des Stils für ein zeitloses Design.

Vino Internacional, refinado en las mejores barricas, entre los más cultivados por su alta adaptabilidad, Chardonnay expresa tonos cálidos intensos. En la serie El Cerreto, el tono natural del Chardonnay satisface muchos gustos, desde el vino espumoso „frizzantino“ hasta el „fermo“. El denominador común es la elegancia, una nota sobria de estilo de un diseño que siempre está de moda.

Интернациональное вино, выдержанное в лучших барриках, одно из самых культивируемых благодаря своей высокой адаптируемости, Chardonnay имеет теплые и яркие цветовые тональности. В серии Il Cerreto натуральный оттенок Chardonnay удовлетворяет самые разнообразные вкусы, от „игристого“ до „тихого“. Общий знаменатель – элегантность, сдержанная нотка стиля во всегда актуальном дизайне.

Chardonnay



FLOOR: Chardonnay 40x120 . 16"x48" Nat. Ret. 20 mm R11 C

Chardonnay / Amarone



FLOOR: Amarone 20x120 . 8"x48" Nat. Ret. R10 B - Chardonnay 20x120 . 8"x48" Nat. Ret. R10 B



Amarone

Tra i più sontuosi e opulenti vini del mondo, Amarone è intenso ed elegante, dal fascino unico per la sua struttura e l'intensità che sa raggiungere. Corposo al palato, caldo, morbido, di un rubino intenso con screziature granato, l'Amarone dà il nome all'ultimo colore della serie il Cerreto.

Elegante per ambienti invecchiati nel tempo, la sua profondità cromatica veste alla perfezione tutti i tipi di ambienti, dal commerciale al residenziale, sia indoor sia outdoor.

Among the most sumptuous and opulent wines in the world, it is intense and elegant, with a unique allure for its structure and the intensity it is able to reach.

Full-bodied on the palate, warm, soft, of an intense ruby with garnet speckles, Amarone gives its name to the latest colour of the Il Cerreto series. Elegant for time-aged environments, its chromatic depth perfectly dresses all kinds of environments, from commercial to residential ones, both indoor and outdoor.

Voici l'un des vins les plus somptueux et opulents du monde. Il est intense et élégant, avec un charme unique pour sa structure et son intensité.

Corsé en bouche, chaud, doux, d'un rubis intense avec des marbrures couleur grenat, amarone donne son nom à la dernière couleur de la série « Il Cerreto ». Éléant pour les environnements vieillies par le temps, sa profondeur chromatique convient parfaitement à tous les types d'environnements, du commercial au résidentiel, à l'intérieur comme à l'extérieur.

Einer der prächtigsten und üppigsten Weine der Welt, intensiv und elegant, mit einzigartigem Zauber aufgrund seiner Struktur und der Intensität, die er erreichen kann.

Vollmundig am Gaumen, warm, weich, mit intensiv rubinroter Farbe und granatroten Akzenten, ist Amarone der Name der letzten Sorte aus der Serie Il Cerreto. Elegant in Räumen, die über die Jahre gealtert sind, und mit einer Farbtiefe, die alle Räume perfekt ausfüllt - von Geschäfts- bis hin zu Wohnräumen und drinnen wie draußen.

Uno de los vinos más suntuosos y opulentos del mundo, es intenso y elegante, con un encanto único por su estructura e intensidad que alcanza.

De gran cuerpo en el paladar, cálido, suave, un rubí intenso con vetas granates, Amarone da su nombre al último color de la serie El Cerreto. Elegante para ambientes envejecidos con el tiempo, su profundidad cromática se adapta perfectamente a todo tipo de ambientes, desde los comerciales a los residenciales, tanto en interiores como en exteriores.

Это одно из самых роскошных и богатых вин в мире, яркое и элегантное, обладающее уникальным шармом благодаря своей структуре и насыщенности.

Полное, теплое, мягкое на вкус, с интенсивным рубиновым цветом с гранатовыми оттенками, Amarone дает название последнему цвету серии Il Cerreto. Элегантно оформляющий состарившиеся во времени помещения, этот глубокий и насыщенный цвет идеально подходит для всех типов интерьеров, от коммерческих до жилых, как для внутреннего, так и для наружного применения.

Amarone



FLOOR: Amarone 23x149 . 9"x58 1/2" - 30x120 . 12"x48" - 20x120 . 8"x48" Nat. Ret. R10 B

Decoro . Decor Chrome



FLOOR: Soave 20x120 . 8"x48" Nat. Ret. R10 B
WALL: Decoro Chrome 60x120 . 24"x48" Nat. Ret. R10 B



FLOOR: Decoro Chrome 60x120 . 24"x48" Nat. Ret. R10 B

Decoro . Decor Rete Esagonale



FLOOR: Champagne 20x120 . 8"x48" Nat. Ret. R10 B - Champagne 30x120 . 12"x48" Nat. Ret. R10 B
WALL: Decoro rete esagonale Champagne Grey (◻ Il Cerreto Champagne ◯ Pierres des Châteaux Cheverny) 30x26 . 12"x10 1/4" Nat. Ret. R10 B

Il Cerreto

Gres porcellanato in massa. Full body porcelain tiles. Grès cérame pleine masse.
Vollmasse-Feinsteinzeug. Porcelánico compacto todo masa. Однотонный керамогранит.

Naturale e rettificato. Natural and rectified. Naturel et rectifié. Natur Oberfläche und kalibriert.
Natural y rectificado. Натуральный ректифицированный.

SHADE SPECTRUM V2 Moderate		ANSI A 137.1: 2012	8,8 mm	OUTDOOR 20 mm
		WET DYNAMIC COEFFICIENT OF FRICTION	R10 B	R11 C
		DCOF \geq 0,42	SCIVOLOSITÀ SLIPPERY GRADE	SCIVOLOSITÀ SLIPPERY GRADE



Il Cerreto

Gres porcellanato in massa. Full body porcelain tiles. Grès cérame pleine masse.
Vollmasse-Feinsteinzeug. Porcelánico compacto todo masa. Однотонный керамогранит.

□ **Naturale e rettificato.** Natural and rectified. Naturel et rectifié. Natur Oberfläche und kalibriert.
Natural y rectificado. Натуральный ректифицированный.

SHADE SPECTRUM  V2 Moderate	ANSI A 137.1: 2012	8,8 mm	OUTDOOR 20 mm
	WET DYNAMIC COEFFICIENT OF FRICTION DCOF ≥ 0,42	R10 B	R11 C
		SCIVOLOSITÀ SLIPPERY GRADE	SCIVOLOSITÀ SLIPPERY GRADE



Decori . Decors

Rete esagonale
30x26 . 12"x10 1/4" Nat. Ret. R10 B



Chardonnay Beige Pinot Grigio

Champagne Grey Champagne White

Amarone Brown Champagne Black

Chrome
60x120 . 24"x48" R10 B



Il Cerreto

Gres porcellanato in massa. Full body porcelain tiles. Grès cérame pleine masse.
Vollmasse-Feinsteinzeug. Porcelánico compacto todo masa. Однотонный керамогранит.

Naturale e rettificato. Natural and rectified. Naturel et rectifié. Natur Oberfläche und kalibriert.
Natural y rectificado. Натуральный ректифицированный.

SHADE SPECTRUM  V2 Moderate	ANSI A 137.1: 2012	8,8 mm	OUTDOOR 20 mm
	WET DYNAMIC COEFFICIENT OF FRICTION DCOF ≥ 0,42	R10 B	R11 C
		SCIVOLOSITÀ SLIPPERY GRADE	SCIVOLOSITÀ SLIPPERY GRADE

Pinot Grigio



Soave



Champagne

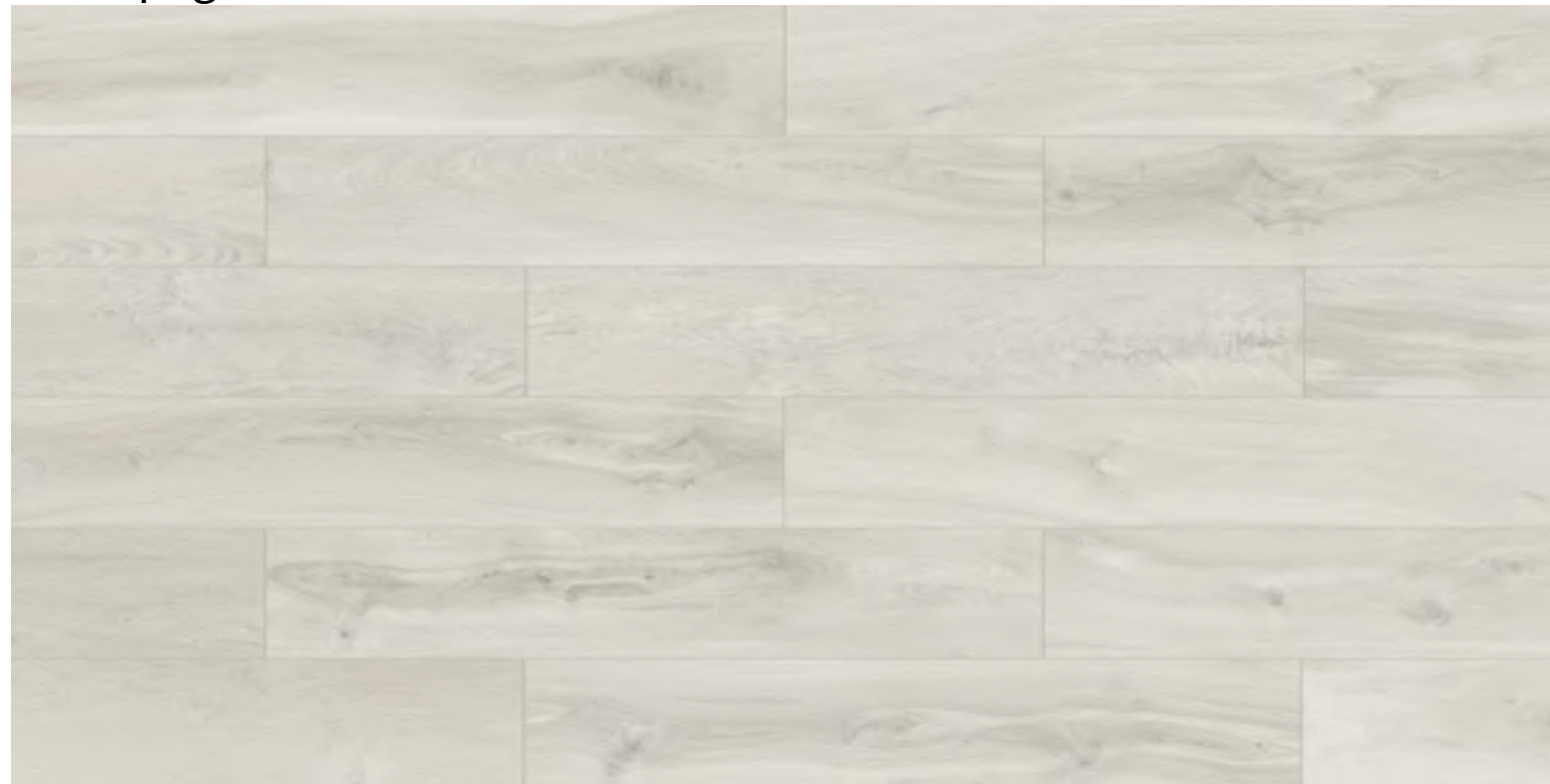

Chardonnay



Il Cerreto

Gres porcellanato in massa. Full body porcelain tiles. Grès cérame pleine masse. Vollmasse-Feinsteinzeug. Porcelánico compacto todo masa. Однотонный керамогранит.

□ **Naturale e rettificato.** Natural and rectified. Naturel et rectifié. Natur Oberfläche und kalibriert. Natural y rectificado. Натуральный ректифицированный.

SHADE SPECTRUM V2 Moderate	ANSI A 137.1: 2012	8,8 mm	OUTDOOR 20 mm
	WET DYNAMIC COEFFICIENT OF FRICTION DCOF ≥ 0,42	R10 B	R11 C
		SCIVOLOSITÀ SLIPPERY GRADE	SCIVOLOSITÀ SLIPPERY GRADE

Decoro . Decor Rete esagonale
30x26 . 12"x10 1/4" R10 B

Amarone



Champagne Black

Il Cerreto Champagne Pierres des Châteaux Chenonceau



Decoro . Decor Chrome 60x120 . 24"x48" R10 B

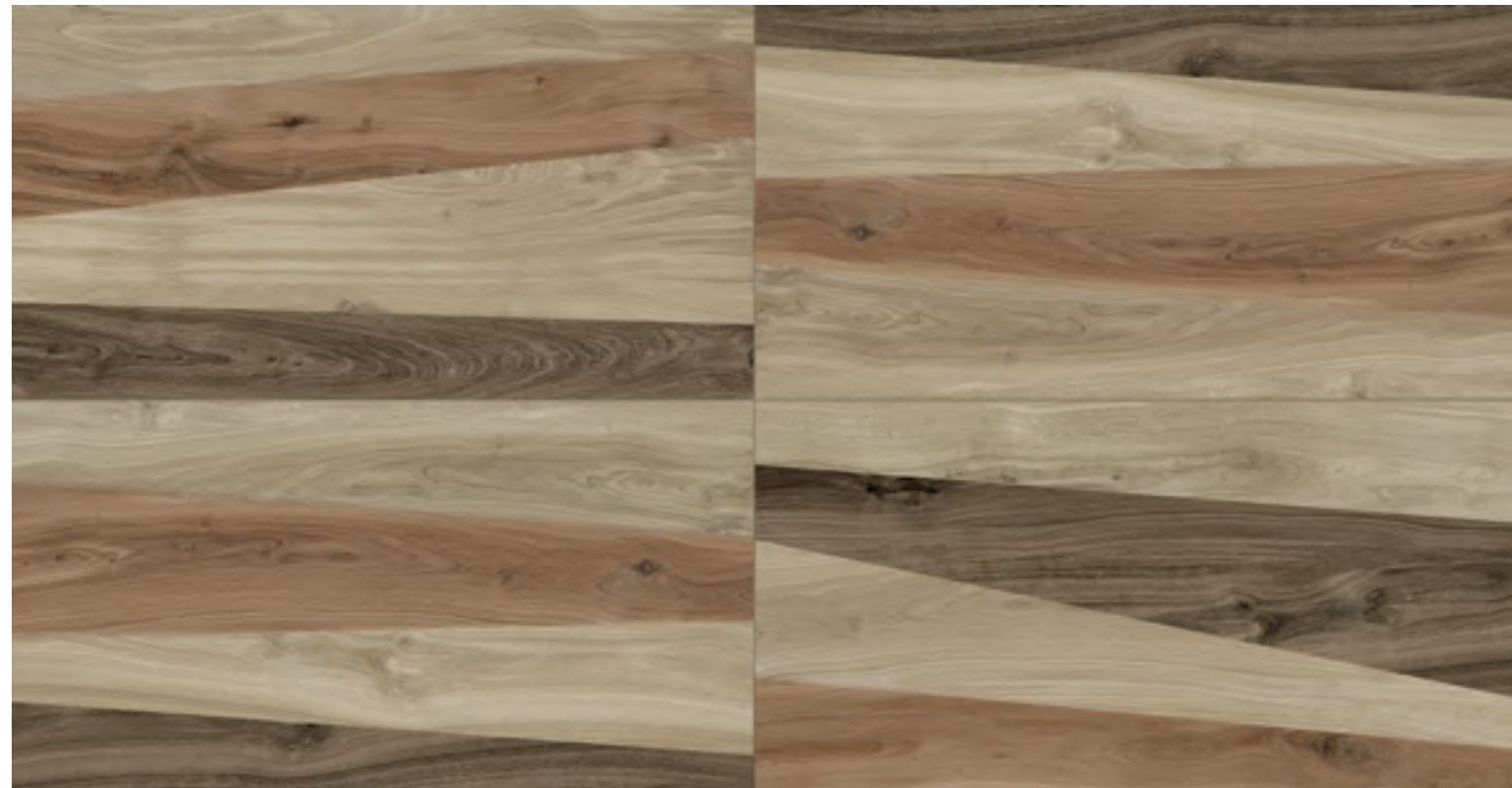

Pinot Grigio White

Il Cerreto Pinot Grigio Pierres des Châteaux Ussé



Il Cerreto

Gres porcellanato in massa. Full body porcelain tiles. Grès cérame pleine masse.
Vollmasse-Feinsteinzeug. Porcelánico compacto todo masa. Однотонный керамогранит.

□ **Naturale e rettificato.** Natural and rectified. Naturel et rectifié. Natur Oberfläche und kalibriert.
Natural y rectificado. Натуральный ректифицированный.

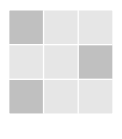
SHADE SPECTRUM  V2 Moderate	ANSI A 137.1: 2012	8,8 mm	OUTDOOR 20 mm
	WET DYNAMIC COEFFICIENT OF FRICTION DCOF ≥ 0,42	R10 B	R11 C
		SCIVOLOSITÀ SLIPPERY GRADE	SCIVOLOSITÀ SLIPPERY GRADE

Champagne Grey

Il Cerreto Champagne  Pierres des Châteaux Cheverny



Chardonnay Beige

Il Cerreto Chardonnay  Pierres des Châteaux Fontainebleau



Champagne White

Il Cerreto Champagne  Pierres des Châteaux Ussé



Amarone Brown

Il Cerreto Amarone  Pierres des Châteaux Chambord



Il Cerreto

Gres porcellanato in massa. Full body porcelain tiles. Grès cérame pleine masse. Vollmasse-Feinsteinzeug. Porcelánico compacto todo masa. Однотонный керамогранит.

Naturale e rettificato. Natural and rectified. Naturel et rectifié. Natur Oberfläche und kalibriert. Natural y rectificado. Натуральный ректифицированный.

Mxxx Codice prezzo al mq. Sqm price code. Code prix au mq. Kode Preis pro Qm. Codigo de precio por metro cuadrado. цена за м².

Pxxx Codice prezzo al pezzo. Code price per piece. Code prix à la pièce. Kode Preis pro Stück. Codigo de precio por unidades. цена за шт.

N Numero di grafiche. Number of patterns.

SHADE SPECTRUM 	ANSI A 137.1: 2012	8,8 mm	OUTDOOR 20 mm
	WET DYNAMIC COEFFICIENT OF FRICTION	R10 B	R11 C
	DCOF ≥ 0,42	SCIVOLOSITÀ SLIPPERY GRADE	SCIVOLOSITÀ SLIPPERY GRADE

INDOOR 8,8 MM R10 B



23x149 . 9"x58 1/2"
Nat. Ret. [M105](#)

157005 - Pinot Grigio
157006 - Champagne
157004 - Soave
157002 - Chardonnay
157003 - Amarone



30x120 . 12"x48"
Nat. Ret. [M093](#)

157013 - Pinot Grigio
157014 - Champagne
157012 - Soave
157010 - Chardonnay
157011 - Amarone



20x120 . 8"x48"
Nat. Ret. [M093](#)

157023 - Pinot Grigio
157024 - Champagne
157022 - Soave
157020 - Chardonnay
157021 - Amarone

OUTDOOR 20 MM R11 C

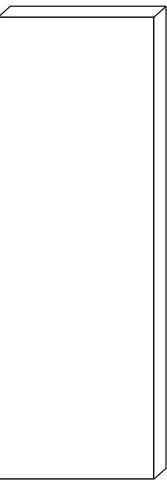

40x120 . 16"x48"
Nat. Ret. [M131](#)

157033 - Pinot Grigio
157034 - Champagne
157030 - Chardonnay
157031 - Amarone

PEZZI SPECIALI. Trims. Pièces spéciales. Formstücke. Piezas especiales. Специальные элементы.



Battiscopa
6,5x120 . 2 1/2"x48"
Nat. Ret. [P029](#)

157104 - Pinot Grigio
157101 - Champagne
157102 - Soave
157103 - Chardonnay
157105 - Amarone



**** Gradino costa retta**
33x120x3,2h . 13"x48"x1 1/4"h
Nat. Ret. [P207](#)

157204 - Pinot Grigio
157201 - Champagne
157202 - Soave
157203 - Chardonnay
157205 - Amarone

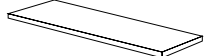

**** Gradino costa retta angolo dx**
33x120x3,2h . 13"x48"x1 1/4"h
Nat. Ret. [P231](#)

157214 - Pinot Grigio
157211 - Champagne
157212 - Soave
157213 - Chardonnay
157215 - Amarone

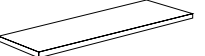

**** Gradino costa retta angolo sx**
33x120x3,2h . 13"x48"x1 1/4"h
Nat. Ret. [P231](#)

157224 - Pinot Grigio
157221 - Champagne
157222 - Soave
157223 - Chardonnay
157225 - Amarone

Tra i fondi di spessore 10 e 20 mm non si garantisce l'abbinabilità. - We cannot guarantee tonal matches between the same background tiles with different thickness (10 or 20 mm). Les assortiments des tons ne sont pas garantis pour les fonds d'une épaisseur de 10 et 20 mm. - Bei Bodenfliesen mit einer Stärke von 10 und 20 mm wird keine Einheitlichkeit der Farböne garantiert. Para los fondos de espesor 10 y 20 mm no se garantiza la combinabilidad de tonalidades. - Для фоновой плитки толщиной 10 и 20 мм не гарантирована цветовая сочетаемость.

A disposizione solo su richiesta. Tempi di consegna: 30gg. - Available upon request only. Delivery terms: 30 days. - Disponible seulement sur requête. Délais de livraison: 30 jours. Verfügbar auf Anfrage. Lieferzeit: 30 Tage. - Disponible sólo bajo pedido. Plazo de entrega: 30 días. - Изготавливается только по специальной заявке. Срок поставки: 30 дней. Per il gradino non si garantisce la stessa tonalità del fondo. - We cannot guarantee that the shade of the stair tile will be the same as the background tile. Pour la marche, nous ne garantissons pas la même tonalité du fond. - Für die Stufe wird nicht der gleiche Farbton der Grundfliese garantiert. Para el peldaño no se garantiza el mismo tono del fondo. - Для ступени не гарантирована одинаковость тона с фоном.

DECORI. DECORS 8,8 MM R10B

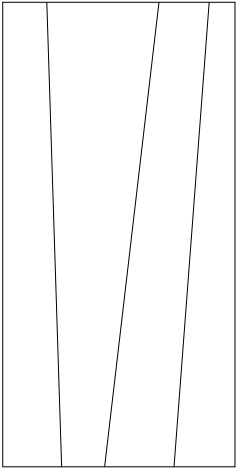

60x120 . 24"x48"
Nat. Ret. [M097](#)

157090 - Decoro Chrome



30x26 . 12"x10 1/4"
[M287](#)

MOSCP06 - Decoro Champagne Black
MOSCP05 - Decoro Champagne Grey
MOSCP04 - Decoro Champagne White
MOSCP01 - Decoro Pinot Grigio White
MOSCP02 - Decoro Chardonnay Beige
MOSCP03 - Decoro Amarone Brown

OUTDOOR

Spessore. Thickness. Epaisseur. Stärke. Espesor. Толщина. **20 mm R11 C**



Gradone bordo 40 costa toro
40x120 . 16"x48"
Nat. Ret. [P203](#)

157404 - Pinot Grigio
157401 - Champagne
157403 - Chardonnay
157405 - Amarone

Imballaggi. Packages. Emballages. Verpackungen. Emballages. Упаковка.

FORMATO Size	Pallet 77x152						
	PZ. X SCAT. Pieces x box	MQ. X SCAT. Sq.m x box	KG X SCAT. Weight x box	SCAT. X PAL. Boxes x pal.	MQ. X PAL. Sq.m x pal.	KG X PAL. Weight x pal.	CM h PAL. cm h pal.
23x149 . 9"x58 ½" □ Nat. Ret.	3	1,03	21,31	36	37,08	807,16	55
EuroPallet 80x120							
30x120 . 12"x48" □ Nat. Ret.	3	1,08	22,50	40	43,20	920	75
20x120 . 8"x48" □ Nat. Ret.	4	0,96	20,32	48	46,08	995,36	75
40x120 . 16"x48" □ Nat. Ret. 20 mm R11 C	2	0,96	43,01	24	23,04	1052,24	75
Decoro 60x120 . 24"x48" □ Nat. Ret.	2	1,44	29,90	32	46,08	976,8	75
Decoro 30x26 . 12"x10 ¼" □ Nat. Ret.	6	0,47	10,74	60	28,20	664,4	75
Battiscopa . Skirting 6,5x120 . 2 ½"x48" □ Nat. Ret.	6	-	9,94	-	-	-	-
Gradino costa retta . Straight nosed stair 33x120x3,2h . 13"x48"x1 ½"h □ Nat. Ret.	2	-	20,7	-	-	-	-
Gradino costa retta angolo dx/sx . Straight nosed corner step 33x120x3,2h . 13"x48"x1 ½"h □ Nat. Ret.	1	-	10,8	-	-	-	-
Gradone Bordo 40 costa toro 33x120x3,2h . 13"x48"x1 ½"h □ Nat. Ret. 20 mm R11 C	1	-	22,5	-	-	-	-

I pesi riportati in tabella sono indicativi in quanto possono subire leggere variazioni per motivi produttivi.

The weights stated in the chart are approximate as some changes may be necessary for production reasons. - Les poids figurant dans le tableau sont fournis à titre indicatif car ils peuvent subir de légères variations pour des raisons de production. - Die in der Tabelle aufgeführten Gewichte sind nicht bindend, da sie aus Produktionsgründen leichte Änderungen aufweisen können. - Los pesos señalados en la tabla son aproximados ya que pueden experimentar ligeras variaciones por motivos productivos. - Указанный в таблице вес является приблизительным, так как ввиду производственных потребностей, он может слегка измениться.

Il peso dei PEZZI SPECIALI 20 mm indicato in tabella si riferisce al peso del singolo pezzo. Per calcolare il peso complessivo del materiale imballato occorrerà aggiungere al peso in tabella il peso dell'imballo e della paletta (peso variabile da 10 a 30 kg in funzione della quantità e della tipologia dei PEZZI SPECIALI richiesti). - The weight of the 20 mm TRIMS stated in the table refers to the weight of each trim. To calculate the total weight of the packed material, you will need to add the combined weight of the packing materials and the pallet (weight ranging from 10 to 30kg depending on the quantity and the type of the trims required) to the weight stated in the table. - Le poids des PIÈCES SPECIALES 20 mm indiqué dans le tableau se réfère au poids individuel de chaque pièce. Pour calculer le poids total du matériel emballé, il faudra ajouter au poids indiqué dans le tableau le poids de l'emballage et de la palette (poids variable de 10 à 30 kg en fonction de la quantité et du type de PIÈCES SPECIALES demandées). - Das in der Tabelle angegebene Gewicht der 20 mm-SONDERTEILE bezieht sich auf das Gewicht des Einzelteils. Zur Berechnung des Gesamtgewichts des verpackten Materials muss zum in der Tabelle aufgeführten Wert das Gewicht der Verpackung und der Palette (von 10 bis 30 kg variierbar in Abhängigkeit von der Menge und Art der gewünschten SONDERTEILE) dazugerechnet werden.

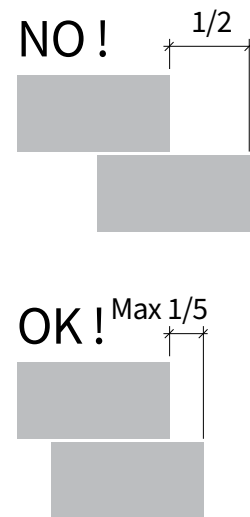

Attenzione. Attention. Attention. Warnung. Atención. Внимание.

Si consiglia di mantenere una fuga di 2 mm per la posa in monoformato degli articoli rettificati.
Si consiglia di mantenere una fuga di 3 mm per la posa in multiformato (da 2 formati e oltre) degli articoli rettificati.
Si consiglia di mantenere una fuga di 4 mm per la posa degli articoli con bordi non rettificati.

If you are laying same sized straightened-edged tiles, we recommend you keep a 2 mm joint.
 If you are laying different sized straightened-edged tiles (two or more sizes) together, we recommend you keep a 3 mm joint.
 In the case of non-straightened-edged tiles, we recommend you keep a 4 mm joint.

On conseil de préserver un joint de 2 mm pour la pose en mon format des articles rectifiés.
 On conseil de préserver un joint de 3 mm pour la pose en multiformat (de 2 formats et plus) des articles rectifiés.
 On conseil de préserver un joint de 4 mm pour la pose des articles présentant des bords non rectifiés.

Es wird geraten, eine Fuge von 2 mm bei der Verlegung der geschliffenen Artikel im Einzelformat einzuhalten.
 Es wird geraten, eine Fuge von 3 mm bei der Verlegung der geschliffenen Artikel als Multiformat (2 Formate und mehr) einzuhalten.
 Es wird geraten, eine Fuge von 4 mm bei der Verlegung der Artikel mit ungeschliffenen Rändern einzuhalten.

Se aconseja mantener una junta de 2 mm para la colocación en monoformato o multiformato de los artículos rectificados.
 Se aconseja mantener una junta de 3 mm para la colocación en multiformato (de 2 formatos o más) de los artículos rectificados.
 Se aconseja mantener una junta de 4 mm en la colocación de los artículos con bordes no rectificados.

Рекомендуем оставлять межплиточный шов 2 мм при укладке обрезных изделий только одного формата.
 Рекомендуем оставлять межплиточный шов 3 мм при укладке обрезных изделий нескольких (2 или более) форматов.
 Рекомендуем оставлять межплиточный шов 4 мм при укладке изделий с необрезными кромками.

Per un risultato ottimale si consiglia di utilizzare durante la posa i cunei.

For a perfect result, we recommend you use wedges during laying.
 Nous conseillons d'utiliser les coins durant la pose pour un résultat optimal.
 Für ein ausgezeichnetes Ergebnis wird empfohlen, bei der Verlegung die Keile zu verwenden.
 Para obtener un resultado optimizado se aconseja utilizar las cuñas durante la colocación.
 Для получения оптимального результата рекомендуется использовать клинья во время укладки.

Caratteristiche tecniche. Technical features. Caracteristiques techniques.
 Technische Eigenschaften. Caracteristicas tecnicas. Технические характеристики.

ISO 13006 - G - Bia (E ≤ 0,5%) UNI EN 14411 - G
GRES PORCELLANATO IN MASSA. FULL BODY PORCELAIN TILES. GRES CERAME PLEINE MASSE.
VOLLMASSE-FEINSTEINZEUG. PORCELÁNICO COMPACTO TODO MASA. ОДНОТОННЫЙ КЕРАМОГРАНИТ.

	CARATTERISTICA SPECIFICATION CARACTERISTIQUE EIGENSCHAFT CARACTERISTICA СПЕЦИФИКА	METODO DI PROVA TEST METHODS METHODE D'ESSAI TESTVERFAHREN PRUEBA СТАНДАРТ ИСПЫТАНИЙ	VALORE PRESCRITTO GRES PORCELLANATO IN MASSA FIXED VALUE VALEUR PRESCRITE VORGESCHRIBENER WERT VALOR PRESCRITO ТРЕБОВАЕМ ЗНАЧЕНИЕ	 Civilization of Beauty			
	CARATTERISTICHE DIMENSIONALI DIMENSIONAL CHARACTERISTICS - DIMENSIONS - DIMENSIONALE EIGENSCHAFTEN - CARACTERISTICAS DIMENSIONALES - ПРОСТРАНСТВЕННЫЕ ХАРАКТЕРИСТИКИ	ISO 10545-2	NATURALE RETTIFICATO LAPPATO / RETTIFICATO	CONFORME COMPLIANT CONFORME ERFÜLLT CUMPLE CUMPLE COOTBETCTBYET	CONFORME COMPLIANT CONFORME ERFÜLLT CUMPLE CUMPLE COOTBETCTBYET	CONFORME COMPLIANT CONFORME ERFÜLLT CUMPLE CUMPLE COOTBETCTBYET	
	LUNGHEZZA E LARGHEZZA LENGTH AND WIDTH - LONGUEUR ET LARGEUR - LÄNGE UND BREITE LARGURA Y LARQUEZA - ДЛИНА И ШИРИНА						± 0,6 %
	SPESORE THICKNESS - ÉPAISSEUR - STÄRKE - ESPESOR - ТОЛЩИНА						± 5 %
	RETTILINEITÀ DEGLI SPIGOLI STRAIGHTNESS OF EDGES - RECTITUDE DES BORDS - RECHTECKIGKEIT DER ECKEN - ORTOGONALIDAD DE LAS ESQUINAS - ПРЯМОУГОЛЬНОСТЬ РАНИ						± 0,5 %
	ORTOGONALITÀ ORTHOGONALITY - ORTHOGONALITE - RECHTWINKLIGKEIT ORTOGONALIDAD - ПРЯМОУГОЛЬНОСТЬ						± 0,5 %
PLANARITÀ (Curvatura del centro - curvatura dello spigolo - svergolamento) PLANARITY (Curvature of centre - curvature of edge - bending) PLANARITE (Courbure du centre - courbure de l'arête - gauchissement) EBENHEIT (Krummung der Mitte - Krümmung der Kante - Verdrehung) PLANEIDAD (Curvatura del centro - curvatura del canto - deformación) ЛИНЕЙНОСТЬ (Изгиб центра - изгиб кромки - перекос)	± 0,5 %						
QUALITÀ DELLA SUPERFICIE SURFACE QUALITY - QUALITE DE LA SURFACE - QUALITÄT DER OBERFLÄCHE CALIDAD DE LA SUPERFICIE - ПОВЕРХНОСТИ	95% DELLE PIASTRELLE E SELENTE DA DIFETTI VISIBILI 95% OF TILES SHOW NO VISIBLE DEFECTS 95% DES CARREAUX SONT DÉPOURVUS DE DÉFAUTS VISIBLES 95% DER FLIESEN SIND FREI VON SICHTBAREN FEHLERN 95 % DE LAS BALDOS AS EXENTES DE DEFECTOS VISIBLES TAL 95% ПЛИТКИ НЕ ИМЕЕТ ВИДИМЫХ ДЕФЕКТОВ В	CONFORME - COMPLIANT CONFORME ERFÜLLT CUMPLE - COOTBETCTBYET	CONFORME - COMPLIANT CONFORME ERFÜLLT CUMPLE - COOTBETCTBYET	CONFORME - COMPLIANT CONFORME ERFÜLLT CUMPLE - COOTBETCTBYET			
	ASSORBIMENTO D'ACQUA WATER ABSORPTION - ABSORPTION D'EAU - WASSERAUFNAHME ABSORCIÓN DE AGUA - ВОДОПОГЛАЩЕНИЕ	ISO 10545-3	≤ 0,5 %	CONFORME - COMPLIANT CONFORME ERFÜLLT CUMPLE - COOTBETCTBYET			
	RESISTENZA ALLA FLESSIONE BREAKING MODULUS - RESISTANCE A LA FLEXION - BIEGEFESTIGKEIT RESISTENCIA A LA FLEXION - ПРОЧНОСТЬ НА ИЗГИБ	ISO 10545-4	35 N/mm ²	CONFORME - COMPLIANT CONFORME ERFÜLLT CUMPLE - COOTBETCTBYET			
	SFORZO DI ROTTURA MODULUS OF RUPTURE - CHARGE DE RUPTURE - BRUCHLAST ESFUERZO DE ROTURA - СТОЙКОСТЬ НА ИЗГИБ	UNI EN 1339:2005 / COR. 2011 ANNEX F	SPESORE - THICKNESS ÉPAISSEUR - STÄRKE ESPESOR - ТОЛЩИНА ≥ 7,5 mm: min. 1300 N < 7,5 mm: min. 700 N	CONFORME - COMPLIANT CONFORME ERFÜLLT CUMPLE - COOTBETCTBYET		CLASSE U11	
	DETERMINAZIONE DELLA RESISTENZA A FLESSIONE E CARICO DI ROTTURA DETERMINATION OF BREAKING MODULUS AND MODULUS OF RUPTURE - DÉTERMINATION DE LA RESISTANCE A LA FLEXION ET A LA CHARGE DE RUPTURE - BESTIMMUNG DER BIEGEFESTIGKEIT UND DER BRUCHLASTBESTÄNDIGKEIT - DETERMINACION DE LA RESISTENCIA A FLEXION Y CARGA DE ROTURA - ОПРЕДЕЛЕНИЕ ПРОЧНОСТИ НА ИЗГИБ И РАЗРУШАЮЩЕЙ НАГРУЗКИ	UNI EN 1339:2005 / COR. 2011 ANNEX F	SPESORE - THICKNESS ÉPAISSEUR - STÄRKE ESPESOR - ТОЛЩИНА 20 mm	CONFORME - COMPLIANT CONFORME ERFÜLLT CUMPLE - COOTBETCTBYET		CLASSE U11	
	RESISTENZA ALL'ABRASIONE PROFONDA DEEP ABRASION RESISTANCE - RESISTANCE A L'ABRASION PROFONDE - BESTÄNDIGKEIT GEGEN TIEFENVERSCHLEIß - RESISTENCIA A LA ABRASION PROFUNDA - УСТОЙЧИВОСТЬ К ГЛУБОМУ СТИРАНИЮ ПО	ISO 10545-6	≤ 175 mm ³	CONFORME - COMPLIANT CONFORME ERFÜLLT CUMPLE - COOTBETCTBYET			
	COEFFICIENTE DI DILATAZIONE TERMICA LINEARE THERMAL EXPANSION COEFFICIENT - COEFFICIENT DE DILATATION THERMIQUE LINEAIRE WARMEAUSSDEHNUNGSKOEFFIZIENT - COEFFICIENTE DE DILATACION TERMICA LINEAL ЗКОЭФФИЦИЕНТ ТЕПЛОВОВО ЛИНЕЙНОГО РАШИРЕНИЯ	ISO 10545-8	≤ 7x10 ⁻⁶ °C ⁻¹				
	RESISTENZA AGLI SBALZI TERMICI THERMAL SHOCK RESISTANCE - RESISTANCE AUX ECARTS DE TEMPERATURE TEMPERATURWECHSELBESTÄNDIGKEIT - RESISTENCIA A CHOQUE TÉRMICO УСТОЙЧИВОСТЬ К ТЕМПЕРАТУРНЫМ ПЕРЕПАДАМ	ISO 10545-9	METODO DISPONIBILE AVAILABLE ON REQUEST METHODE DISPONIBLE VERFÜGBARES VERFAHREN METODO DISPONIBILE ОПРЕДЕЛЯЕТСЯ ПРОИЗВОДИТЕЛЕМ	RESISTENTI - RESISTANT RESISTANTS - WIDERSTANDSFAHIG RESISTE - УСТОЙЧИВЫ			
	RESISTENZA AL GELO FROST RESISTANCE - RESISTANCE AU GEL - FROSTBESTÄNDIGKEIT RESISTENCIA AL HIELO - МОРОЗОСТОЙКОСТЬ	ISO 10545-12	RICHIESTA - ALWAYS TESTED EXIGEE - NOTWENDIG PEDIDO - ТРЕБОВАНИЯ	RESISTENTI - RESISTANT RESISTANTS - WIDERSTANDSFAHIG RESISTE - УСТОЙЧИВЫ			
	PRODOTTI CHIMICI AD USO DOMESTICO ED ADDITIVI PER PISCINA HOUSEHOLD CHEMICALS AND SWIMMING POOL WATER CLEANSERS - PRODUITS CHIMIQUES COURANTS ET ADDITIFS POUR PISCINE - CHEM. PRODUKTE FÜR DEN HAUSHALTSGEBRAUCH UND ZUSATZ FÜR SCHWIMMBÄDER - PRODUCTOS QUIMICOS PARA USO DOMESTICO Y CON ADITIVOS PARA PISCINA - БЫТОВЫЕ ХИМИЧЕСКИЕ СРЕДСТВА И СРЕДСТВА ДЛЯ БАССЕЙНОВ	ISO 10545-13	min. UB	CONFORME COMPLIANT CONFORME ERFÜLLT CUMPLE CUMPLE COOTBETCTBYET		UA	
	ACIDI ED ALCALI A BASSA CONCENTRAZIONE ACIDS AND LOW CONCENTRATION ALKALIS - ACIDES ET ALCALI A FAIBLE CONCENTRATION - SAUREN UND ALKALI IN GERINGER KONZENTRATION - ÁCIDOS Y ALCALIS EN BAJA CONCENTRACION - НИЗКОКОЦЕНТРИРОВАННЫЕ КИСЛОТЫ И ЩЕЛОЧИ	ISO 10545-13	COME DICHIARATO DAL PRODUTTORE AS DECLARED BY THE MANUFACTURER COMME LE DECLARE LE PRODUCTEUR WIE VOM HERSTELLER ERKLÄRT COMO DECLARA EL FABRICANTE СООТВЕТСТВИИ С ЗАЯВЛЕНИЯМИ ПРОИЗВОДИТЕЛЯ	RESISTENTI RESISTANT RESISTANTS WIDERSTANDSFAHIG RESISTE УСТОЙЧИВЫ			
	ACIDI ED ALCALI AD ALTA CONCENTRAZIONE ACIDS AND HIGH CONCENTRATION ALKALIS - ACIDES ET ALCALI A FORTE CONCENTRATION SAUREN UND ALKALI IN HOHER KONZENTRATION - ÁCIDOS Y ALCALIS EN ALTA CONCENTRACION - ВЫСОКОКОЦЕНТРИРОВАННЫЕ КИСЛОТЫ И ЩЕЛОЧИ	ISO 10545-13	METODO DISPONIBILE AVAILABLE ON REQUEST METHODE DISPONIBLE VERFÜGBARES VERFAHREN METODO DISPONIBILE ОПРЕДЕЛЯЕТСЯ ПРОИЗВОДИТЕЛЕМ	RESISTENTI RESISTANT RESISTANTS WIDERSTANDSFAHIG RESISTE УСТОЙЧИВЫ			
	RESISTENZA ALLE MACCHIE STAIN RESISTANCE - RESISTANCE AUX TACHES - FLECKBESTÄNDIGKEIT RESISTENCIA A LAS MANCHAS - УСТОЙЧИВОСТЬ К ЗАГРЯЗНЕНИЮ	ISO 10545-14	METODO DISPONIBILE AVAILABLE ON REQUEST METHODE DISPONIBLE VERFÜGBARES VERFAHREN METODO DISPONIBILE ОПРЕДЕЛЯЕТСЯ ПРОИЗВОДИТЕЛЕМ	RESISTENTI RESISTANT RESISTANTS WIDERSTANDSFAHIG RESISTE УСТОЙЧИВЫ			
	STABILITÀ DEI COLORI ALLA LUCE COLOUR STABILITY TO LIGHT - STABILITE DES COULEURS A LA LUMIERE - LICHTTECHNHEIT DER FARBEN - ESTABILIDAD DE LOS COLORES - УСТОЙЧИВОСТЬ ЦВЕТА	DIN 51094	NON DEVONO PRESENTARE APPREZZABILI VARIAZIONI DI COLORE THEY DO NOT HAVE TO SHOW VISIBLE COLOUR ALTERATION PAS DE MODIFICATIONS SENSIBLES DE COULEUR WISEN KEINE SICHTBAREN FARBADWECHLUNGEN AUF NO DEBEN PRESENTAR VARIACIONES DE COLOR APPRECIABLES НЕ ДОЛЖНЫ ИМЕТЬ ЗАМЕТНЫХ РАЗЛИЧИЙ ЦВЕТА	CONFORME COMPLIANT CONFORME ERFÜLLT CUMPLE CUMPLE COOTBETCTBYET			
	COEFFICIENTE DI ATTRITO (SCIVOLOSITÀ) FRICTION COEFFICIENT (SLIP RISK) COEFFICIENT DE FROTTEMENT (GLISSANCE) REIBUNGSKOEFFIZIENT (GLATTE) COEFICIENTE DE FRICION (DESIZABILIDAD) КОЭФФИЦИЕНТ ТРЕНИЯ (СКОЛЬЗКОСТЬ)	DIN 51130 DIN 51097 D.M.236/ 89 B.C.R. ANSI A 137.1:2012	DOVE RICHIESTO IF NEEDED SI DEMANDE NACH ANFORDERUNG SI REQUERIDO ДЕ СЛЕДУЕТ	A RICHIESTA AVAILABLE ON REQUEST SUR DEMANDE NACH ANFRAGE BAJO PEDIDO ПО ЗАПРОСУ			

Consulta il sito www.lafabbrica.it per vedere gli ultimi aggiornamenti sulla serie.
Check out our website at www.lafabbrica.it for the latest updates on the series.
Consultez le site www.lafabbrica.it pour connaître les dernières mises à jour de la série.
Auf der Website www.lafabbrica.it finden Sie die neuesten Informationen zur Serie.
Consulta el sitio www.lafabbrica.it para ver las últimas actualizaciones de la serie.
Зайдите на сайт www.lafabbrica.it, чтобы увидеть последние новинки этой серии.

AD: **Marketing La Fabbrica**
Print: **Faenza Group SpA**
Edizione I - Ottobre 2020

Le cromie, le strutture e le grafiche delle piastrelle riprodotte nelle immagini del catalogo potrebbero non corrispondere fedelmente al prodotto industriale.
The colours, structures, and patterns of the tiles illustrated in the catalogue might not correspond exactly to the actual product.
Les tonalités, les structures et les graphismes des carreaux reproduits sur les images du catalogue pourraient ne pas correspondre idèlement au produit industriel.
Es ist möglich, dass die im Katalog abgebildeten Fliesen in Bezug auf Farbton, Struktur und Grafik vom Industrieerzeugnis abweichen.
Las estructuras, los colores y las gráficas de las baldosas reproducidas en las imágenes del catálogo podrían no coincidir fielmente con el producto industrial.
Описание оттенков цвета, структура и графическое изображение на плитках, которые напечатаны в каталоге могут не соответствовать действительному промышленному продукту.

La Fabbrica S.p.A. si riserva di apportare, senza alcun preavviso, le modifiche che riterrà più opportune al fine di migliorare il prodotto.
Quanto riportato è da considerarsi indicativo e non esaustivo in riferimento ai colori e alle caratteristiche estetiche dei prodotti.
La Fabbrica S.p.A. reserves the right to make any changes it deems fit in order to improve the product, without prior notice.
All images are provided for illustrative purposes only and other colours and aesthetic features are available.
La Fabbrica S.p.A. se réserve le droit d'apporter, sans préavis, les modifications qu'elle jugera opportunes afin d'améliorer le produit.
Les informations ci-dessus sont fournies à titre indicatif et elles ne sont pas contraignantes en ce qui concerne les couleurs et les caractéristiques esthétiques des produits.
Die Firma La Fabbrica S.p.A. behält sich vor, ohne jegliche vorherige Ankündigung jene Änderungen vorzunehmen, die sie zur Verbesserung des Produktes für angebracht hält.
Die Angaben sind bezüglich der Farben und ästhetischen Eigenschaften der Produkte als Richtwerte und nicht als vollständig anzusehen.
La Fabbrica S.p.A. se reserva la posibilidad de introducir, sin obligación de aviso previo, las modificaciones que considere más indicadas para mejorar el producto.
Las cualidades del material presentado deben considerarse de modo genérico, no siendo exhaustivas en cuanto a los colores y a las características estéticas de los productos.
La Fabbrica S.p.A. оставляет за собой право на внесение без предварительного уведомления изменений, которые она считает целесообразными для улучшения продукции.
Приведенные указания должны считаться ориентировочными и не исчерпывающими в том, что касается цветов и эстетических характеристик продукции.

Certificazioni di prodotto. Product certification. Certification de produit. Produkt Zertifizierungen. Certificaciones de producto. Сертификация.



放射性水平 A类

Certificazione obbligatoria per l'esportazione in Cina.
Certification mandatory for export to China.
Certification obligatoire pour l'exportation en Chine.
Für den Export nach China obligatorische Zertifizierung.
Certificación obligatoria para la exportación a China.
Обязательная сертификация для Экспорта в Китай.



Tutte le lastre sono certificabili MOCA.

All the slabs can be MOCA-certified. Toutes les dalles sont certifiées MOCA. Alle Platten sind nach MOCA zertifizierbar. Todas las planchas pueden ser certificadas MOCA.
Все плиты могут иметь сертификат MOCA. 所有面板均可通過MOCA認證。



Civilization of Beauty

La Fabbrica S.p.A.
Via Emilia Ponente, 2070
48014 Castel Bolognese (RA) Italy
Tel. +39 0546 - 659911 - Fax +39 0546 - 656223
www.lafabbrica.it - info@lafabbrica.it

A company part of



FOLLOW US

